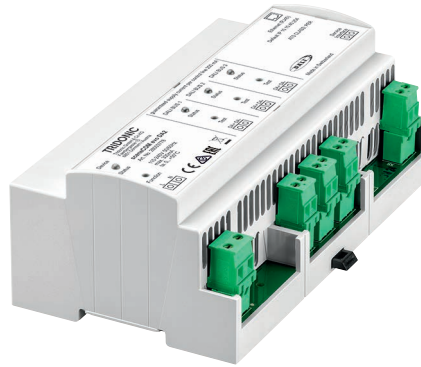

**sceneCOM evo DA2**

sceneCOM evo DA2 – Mehrkanal-Lichtsteuerung

**Produktbeschreibung**

- Single Master DALI-2 Application Controller
- Unabhängige Lichtsteuerung für bis zu 192 DALI Geräte an 3 DALI-Linien
- Kompatibel mit MSensor G3 und XC G3 DALI-2 Geräten
- Einfache Konfiguration über WEB Schnittstelle
- DALI-Kreis übergreifend steuern möglich
- Erweiterung der Funktionalitäten per Software Lizenzen
- DALI Notlicht Testplanung und Überwachung (Anzahl der Notlichtgeräte in Abhängigkeit von der aktivierten Software Lizenz)
- Entspricht der IEC 62034
- 5 Jahre Garantie (Bedingungen siehe [www.tridonic.com](http://www.tridonic.com))

**Gehäuse-Eigenschaften**

- Gehäuse: Polycarbonat, weiß
- Schutzart IP20
- Für Schaltschrankbau

**Schnittstellen**

- 3 DALI-Linien
- BACnet Schnittstelle (abhängig vom Lizenzmodell)
- Klemmen: Schraubklemmen

**Funktionen**

- Adressierungsassistent
- Anwesenheitsabhängige Steuerung
- Lokale und herunterladbare Datensicherung
- Frei programmierbare Tagesplanung mit Kalenderfunktion
- Notleuchten mit Einzelbatterie (abhängig vom Lizenzmodell)
- Tageslichtsteuerung (abhängig vom Lizenzmodell)
- Frei programmierbare Shows (abhängig vom Lizenzmodell)
- RGB und Tunable White
- Stimmungen und Zonen

**Anschlussdiagramme und Installationsbeispiele**, Seite 5



### sceneCOM evo DA2

sceneCOM evo DA2 – Mehrkanal-Lichtsteuerung

#### Technische Daten

Netzspannungsbereich	110 – 240 V
Netzfrequenz	50 / 60 Hz
Leistungsaufnahme	< 20 W
Ethernet Schnittstelle	1 x RJ45
DALI Schnittstelle	3 x
Max. Strom pro Kanal	200 mA
Ethernet Port	1 x 10/100 Mbit/s
Statusanzeigen LED	Gerätestatus, DALI Status
Betriebstemperatur aufrecht montiert	0 ... +50°C
Betriebstemperatur flach montiert	0 ... +40°C
Montage	Hutschiene 35 mm
Gehäusematerial	PC, halogenfrei, flammwidrig
Schutzart	IP20
Garantie (Bedingungen siehe <a href="http://www.tridonic.com">www.tridonic.com</a> )	5 Jahre
Abmessungen L x B x H	160 x 91 x 62 mm

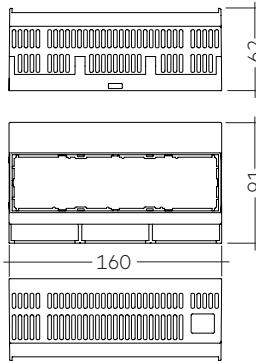

#### Bestelldaten

Typ	Artikelnummer	Verpackung Karton	Gewicht pro Stk.
sceneCOM evo DA2	28003778	36 Stk.	0,37 kg

### 1. Normen

- IEC 60950-1
- EN 55022
- EN 55024
- EN 61547
- EN 61000-4-3
- EN 61000-6-1
- EN 61000-6-3
- IEC 61347-2-11
- EN 62386-101 Ed.2
- EN 62386-103 Ed.1

### 2. Allgemeines

#### 2.1 Beschreibung

sceneCOM evo DA2 ist ein DALI-2 Lichtmanagement System, welches mit den MSensoren G3 und dem XC G3 aus dem Tridonic DALI-2 Portfolio kompatibel ist. sceneCOM evo DA2 wurde mit dem Fokus auf einfache und benutzerfreundliche Bedienung entwickelt. Die Weboberfläche von sceneCOM evo DA2 ermöglicht die automatische Steuerung von bis zu 192 Leuchten pro sceneCOM evo DA2 Steuergerät. sceneCOM evo DA2 ist daher ideal geeignet für die Steuerung und Automatisierung von kleineren bis größeren Gebäuden oder einzelnen Stockwerken. Neben der Automatisierung der Allgemeinbeleuchtung in einem Gebäude kann ein sceneCOM evo DA2 Steuergerät auch Notleuchten mit Einzelbatterien nahtlos auf derselben Weboberfläche darstellen, steuern und automatisieren.

### 3. Schnittstellen / Kommunikation

#### 3.1 Device LED

Status-LED	Beschreibung
Grün, zeitweise flackernd	Störungsfreier Betrieb
Aus	Keine Netzspannung (L, N)
Rot	Gravierender interner Fehler

#### 3.2 DALI LED

Status-LED	Beschreibung
Grün, zeitweise flackernd	Störungsfreier Betrieb
Grün, regelmäßig alle 0,5 s ein/aus	Testmodus
Orange, regelmäßig alle 0,5 s ein/aus	Adressierung oder DALI-Initialisierung
Aus	Keine Netzspannung (L, N)
Rot	Mehr als 64 DALI-konforme Geräte angeschlossen
Rot, zeitweise flackernd	DALI-Steuerleitung kurzgeschlossen oder mehr als 100 DALI-Lasten
Rot, unterbrochen durch zeitweise grünes Flackern	Lampenausfall

#### 3.3 Function-Taster

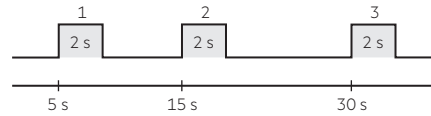

Orange-Phase	Funktion
1	sceneCOM evo DA2 neu starten.
2	Adressen und Kurzadressen aller an den 3 DALI-Steuerleitungen angeschlossenen Betriebsgeräte und Eingangsgeräte löschen.
3	IP-Adresse auf Werkseinstellung zurücksetzen (10.10.40.254).

#### 3.4 Testtaster

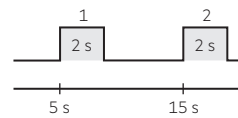

Orange-Phase	Funktion
1	Testmodus aller Ausgänge beenden.
2	Adressen und Kurzadressen aller an der entsprechenden DALI-Steuerleitung angeschlossenen Betriebsgeräte und Eingangsgeräte löschen.

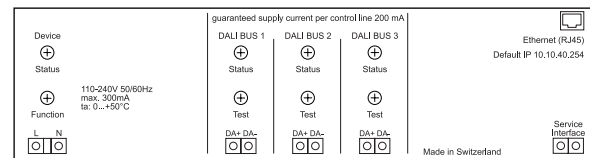

## 4. Installation

### 4.1 Sicherheitshinweise



Das Gerät darf nur im spezifizierten Anwendungsbereich zum Einsatz kommen.

Entsprechende Arbeitsschutzvorschriften müssen befolgt werden.

Während der Montage und Installation des Gerätes muss die Spannungsversorgung getrennt werden.

Das Gerät darf nur von qualifiziertem Personal montiert, installiert und in Betrieb genommen werden.

Schutzklasse II ist nur bei korrekt montierter Klemmenabdeckung gewährleistet.

An den DALI-Klemmen und der DALI-Steuerleitung kann im Fehlerfall eine gefährliche Spannung auftreten.

### 4.2 Verdrahtungsdiagramm

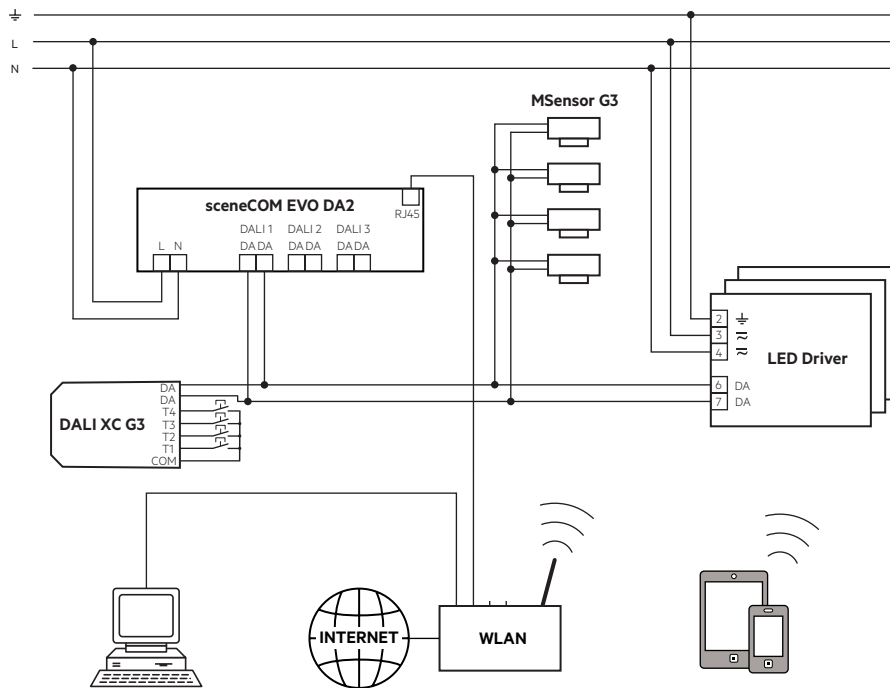

### 4.3 Leitungsart und Leitungsquerschnitt sceneCOM Controller

Zur Verdrahtung kann Volldraht oder Feindraht mit Aderendhülse mit Leitungsquerschnitt von 0,5 mm<sup>2</sup> bis 2,5 mm<sup>2</sup> verwendet werden.

Drahtvorbereitung:  
0,5 – 2,5 mm<sup>2</sup>

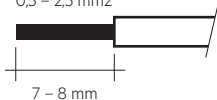

## 5. em-LINK

Mit der em-LINK Software können Sie den Status aller angeschlossenen Notlichtgeräte von bis zu 100 sceneCOM evo DA2 Controllern aus der Ferne überwachen. Sie ist über das WEB-Interface erreichbar.

Weitere Informationen zur em-LINK Software finden Sie im Handbuch oder unter [www.tridonic.com/software](http://www.tridonic.com/software).

## 6. Sonstiges

### 6.1 Geräteentsorgung



Alte Geräte gemäß der WEEE-Richtlinie bei geeigneten Rücknahmeeinrichtungen abgeben.

### 6.2 Zusätzliche Informationen

Weitere technische Informationen auf [www.tridonic.com](http://www.tridonic.com) → Technische Daten

Lebensdauerangaben sind informativ und stellen keinen Garantieanspruch dar. Keine Garantie wenn das Gerät geöffnet wurde!